

**W3110-200U / 200W / 200A - W4110-
200U / 200W / 200A**



**125633-125633V1-125633V2 - 125634-
125634V1-125634V2**

Bartscher GmbH
Franz-Kleine-Str. 28
D-33154 Salzkotten
Deutschland

Tel.: +49 5258 971-0
Fax.: +49 5258 971-120
Service-Hotline: +49 5258 971-197
www.bartscher.com



Version: **1.0**

Erstelldatum: 2021-11-16

Original-Bedienungsanleitung

1	Sicherheit	2
1.1	Signalworterklärung	2
1.2	Sicherheitshinweise	3
1.3	Bestimmungsgemäße Verwendung	6
1.4	Bestimmungswidrige Verwendung	6
2	Allgemeines	7
2.1	Haftung und Gewährleistung	7
2.2	Urheberschutz	7
2.3	Konformitätserklärung	7
3	Transport, Verpackung und Lagerung	8
3.1	Transportinspektion	8
3.2	Verpackung	8
3.3	Lagerung	8
4	Technische Daten	9
4.1	Technische Angaben	9
4.2	Funktion des Gerätes	11
4.3	Baugruppenübersicht	12
5	Installation und Bedienung	13
5.1	Installation	13
5.2	Bedienung	14
6	Reinigung	20
6.1	Sicherheitshinweise zur Reinigung	20
6.2	Reinigung	21
7	Entsorgung	22



Die Bedienungsanleitung vor Inbetriebnahme lesen und griffbereit am Gerät aufbewahren!

Diese Bedienungsanleitung beschreibt die Installation, Bedienung und Wartung des Geräts und ist eine wichtige Informationsquelle und Nachschlagewerk. Die Kenntnis aller enthaltenen Sicherheitshinweise und Handlungsanweisungen schafft die Voraussetzung für das sichere und sachgerechte Arbeiten mit dem Gerät. Zusätzlich gelten die für den Einsatzbereich des Geräts gültigen Unfallverhütungsvorschriften, Sicherheitsbestimmungen und gesetzliche Regelungen.

Lesen Sie diese Bedienungsanleitung vor Beginn der Arbeiten am Gerät, insbesondere vor der Inbetriebnahme, um Personen- und Sachschäden zu vermeiden. Unsachgemäße Verwendung kann zu Beschädigungen führen.

Diese Bedienungsanleitung ist Bestandteil des Produkts und muss in unmittelbarer Nähe des Geräts und jederzeit zugänglich aufbewahrt werden. Wenn das Gerät weitergegeben wird, muss die Bedienungsanleitung mit ausgehändigt werden.

1 Sicherheit

DE

Das Gerät ist nach den derzeit gültigen Regeln der Technik gebaut. Es können jedoch von diesem Gerät Gefahren ausgehen, wenn es unsachgemäß oder nicht bestimmungsgemäß verwendet wird. Alle Personen, die das Gerät benutzen, müssen sich an die Anweisungen der Bedienungsanleitung halten und die Sicherheitshinweise beachten.

1.1 Signalworterklärung

Wichtige Sicherheits- und Warnhinweise sind in dieser Bedienungsanleitung durch Signalwörter gekennzeichnet. Diese Hinweise müssen unbedingt befolgt werden, um Personenschäden, Unfälle und Sachschäden zu vermeiden.



GEFAHR!

Das Signalwort **GEFAHR** warnt vor Gefährdungen, die zu schweren Verletzungen oder Tod führen, wenn sie nicht vermieden werden.



WARNUNG!

Das Signalwort **WARNUNG** warnt vor Gefährdungen, die mittelschwere bis schwere Verletzungen oder Tod zur Folge haben können, wenn sie nicht vermieden werden.



VORSICHT!

Das Signalwort **VORSICHT** warnt vor Gefährdungen, die leichte oder mäßige Verletzungen zur Folge haben können, wenn sie nicht vermieden werden.

ACHTUNG!

Das Signalwort **ACHTUNG** kennzeichnet mögliche Sachschäden, die bei Nichtbeachtung des Sicherheitshinweises auftreten können.

HINWEIS!

Das Symbol **HINWEIS** setzt den Benutzer über weiterführende Informationen und Tipps für den Gebrauch des Geräts in Kenntnis.

DE

1.2 Sicherheitshinweise

Elektrischer Strom

- Eine zu hohe Netzspannung oder unsachgemäße Installation kann zu elektrischem Stromschlag führen.
- Schließen Sie das Gerät nur an, wenn die Angaben auf dem Typenschild mit der Netzspannung übereinstimmen.
- Halten Sie das Gerät trocken um Kurzschlüsse zu vermeiden.
- Wenn im Betrieb Störungen auftreten, trennen Sie das Gerät sofort von der Stromversorgung.
- Berühren Sie den Netzstecker des Geräts nicht mit nassen Händen.
- Greifen Sie niemals nach dem Gerät, wenn es ins Wasser gefallen ist. Trennen Sie das Gerät sofort von der Stromversorgung.
- Lassen Sie Reparaturen und das Öffnen des Gehäuses nur von Fachkräften und Fachwerkstätten ausführen.
- Tragen Sie das Gerät nicht am Anschlusskabel.

- Bringen Sie das Anschlusskabel nicht mit Wärmequellen oder scharfen Kanten in Berührung.
- Knicken, quetschen oder verknoten Sie das Anschlusskabel nicht.
- Wickeln Sie das Anschlusskabel des Geräts immer vollständig ab.
- Stellen Sie niemals das Gerät oder andere Gegenstände auf das Anschlusskabel.
- Greifen Sie immer an den Netzstecker, um das Gerät von der Stromversorgung zu trennen.
- Überprüfen Sie das Anschlusskabel regelmäßig auf Beschädigungen. Benutzen Sie das Gerät nicht, wenn das Anschlusskabel beschädigt ist. Wenn dieses Schäden aufweist, muss es durch den Kundendienst oder einen qualifizierten Elektriker ausgetauscht werden, um Gefährdungen zu vermeiden.

Brennbare Materialien

- Setzen Sie das Gerät niemals hohen Temperaturen aus, z.B. Herd, Ofen, offene Flammen, Geräte zum Warmhalten, etc.
- Reinigen Sie das Gerät täglich, um das Brandrisiko zu vermeiden.
- Decken Sie das Gerät nicht ab, z.B. mit Alufolie oder Tüchern.
- Betreiben Sie das Gerät nur mit den vorgesehenen Materialien und bei geeigneten Temperatureinstellungen. Materialien, Lebensmittel und Lebensmittelreste im Gerät können sich entzünden.
- Betreiben Sie das Gerät niemals in der Nähe von brennbaren, leicht entzündlichen Materialien, z.B. Benzin, Spiritus, Alkohol. Durch die Hitze verdampfen die Materialien und es kann bei Kontakt mit Zündquellen zu Verpuffungen kommen.
- Sollte ein Brand entstehen, trennen Sie das Gerät von der Stromversorgung, bevor Sie geeignete Maßnahmen zur Brandbekämpfung einleiten. Das Feuer niemals mit Wasser löschen, wenn das Gerät an die Stromversorgung angeschlossen ist. Sorgen Sie für ausreichend Frischluftzufuhr nach dem Löschen des Brandes.

Heiße Oberflächen

- Die Oberflächen des Geräts werden während des Betriebs heiß. Es besteht Verbrennungsgefahr. Auch nach dem Ausschalten bleibt die Hitze bestehen.
- Berühren Sie keine heißen Oberflächen des Geräts. Nutzen Sie vorhandene Bedienelemente und Griffe.
- Transportieren und reinigen Sie das Gerät nur nach vollständigem Abkühlen.
- Geben Sie kein kaltes Wasser oder brennbare Flüssigkeiten auf die heißen Oberflächen.

Bedienpersonal

- Dieses Gerät darf nicht durch Personen (einschließlich Kinder) mit eingeschränkten physischen, sensorischen oder geistigen Fähigkeiten oder mangels Erfahrung und/oder mangels Wissen bedient werden.
- Kinder sollten beaufsichtigt werden, um sicherzustellen, dass sie nicht mit dem Gerät spielen oder das Gerät in Betrieb nehmen.

Kinder dürfen nur Speisen bzw. Lebensmittel aus dem Gerät entnehmen!

Betrieb nur unter Aufsicht

- Betreiben Sie das Gerät nur unter Aufsicht.
- Halten Sie sich immer in der unmittelbaren Nähe des Geräts auf.

Fehlgebrauch

- Bestimmungswidrige oder verbotene Verwendung kann zu Beschädigungen an dem Gerät führen.
- Verwenden Sie das Gerät nur in betriebs sicherem und technisch einwandfreiem Zustand.
- Verwenden Sie das Gerät nur, wenn alle Anschlüsse vorschriftsgemäß ausgeführt sind.
- Verwenden Sie das Gerät nur in sauberem Zustand.
- Verwenden Sie nur Original-Ersatzteile. Führen Sie niemals selbst Reparaturen am Gerät durch.
- Nehmen Sie keine Umbauten oder Veränderungen am Gerät vor.

1.3 Bestimmungsgemäße Verwendung

Jede über die folgende bestimmungsgemäße Verwendung hinausgehende und/oder andersartige Verwendung des Geräts ist untersagt und gilt als nicht bestimmungsgemäß.

Folgende Verwendungen sind bestimmungsgemäß:

- Warmhalten von zubereiteten Speisen in geeigneten GN-Behältern.

1.4 Bestimmungswidrige Verwendung

Eine bestimmungswidrige Verwendung kann zu Personenschäden sowie Sachschäden durch gefährliche elektrische Spannung, Feuer und hohe Temperaturen führen. Führen Sie ausschließlich diejenigen Arbeiten mit dem Gerät durch, die in dieser Bedienungsanleitung beschrieben sind.

Folgende Verwendungen sind bestimmungswidrig:

- Aufwärmen entzündlicher, gesundheitsschädlicher, sich leicht verflüchtigender oder ähnlicher Flüssigkeiten bzw. Stoffe.

2 Allgemeines

2.1 Haftung und Gewährleistung

Alle Angaben und Hinweise in dieser Bedienungsanleitung wurden unter Berücksichtigung der geltenden Vorschriften, des aktuellen ingenieurtechnischen Entwicklungsstands sowie unserer langjährigen Erkenntnisse und Erfahrungen zusammengestellt. Der tatsächliche Lieferumfang kann bei Sonderausführungen, der Inanspruchnahme zusätzlicher Bestelloptionen oder auf Grund neuester technischer Änderungen, u. U. von den hier beschriebenen Erläuterungen und zeichnerischen Darstellungen abweichen.

Der Hersteller übernimmt keine Haftung für Schäden und Störungen bei:

- Nichtbeachtung der Anweisungen,
- bestimmungswidriger Verwendung,
- technischen Änderungen durch den Benutzer,
- Verwendung nicht zugelassener Ersatzteile.

Technische Änderungen am Produkt im Rahmen der Verbesserung der Bedienungseigenschaften und der Weiterentwicklung behalten wir uns vor.

2.2 Urheberschutz

Die Bedienungsanleitung und die in ihr enthaltenen Texte, Zeichnungen, Bilder und sonstigen Darstellungen sind urheberrechtlich geschützt. Vervielfältigungen in jeglicher Art und Form – auch auszugsweise – sowie die Verwertung und/oder Mitteilung des Inhaltes sind ohne schriftliche Zustimmung des Herstellers nicht gestattet. Zuwiderhandlungen verpflichten zu Schadensersatz. Weitere Ansprüche bleiben vorbehalten.

2.3 Konformitätserklärung

Das Gerät entspricht den aktuellen Normen und Richtlinien der EU. Dies bescheinigen wir in der EG-Konformitätserklärung. Bei Bedarf senden wir Ihnen gern die entsprechende Konformitätserklärung zu.

3 Transport, Verpackung und Lagerung

3.1 Transportinspektion

Prüfen Sie die Lieferung nach Erhalt unverzüglich auf Vollständigkeit und Transportschäden. Nehmen Sie bei äußerlich erkennbaren Transportschäden die Lieferung nicht oder nur unter Vorbehalt entgegen. Vermerken Sie den Schadensumfang auf den Transportunterlagen/ Lieferschein des Transporteurs und leiten Sie die Reklamation ein. Reklamieren Sie verdeckte Mängel sofort nach Erkennen, da Schadensersatzansprüche nur innerhalb der geltenden Reklamationsfristen geltend gemacht werden können.

Falls Teile oder Zubehör fehlen sollten, nehmen Sie bitte mit unserem Kundenservice Kontakt auf.

3.2 Verpackung

Werfen Sie den Umkarton Ihres Gerätes nicht weg. Sie benötigen ihn eventuell zur Aufbewahrung, beim Umzug oder wenn Sie das Gerät bei eventuellen Schäden an unsere Service-Stelle senden müssen.

Die Verpackung und einzelne Bauteile sind aus wiederverwertbaren Materialien hergestellt. Im Einzelnen sind dies: Folien und Beutel aus Kunststoff, Verpackung aus Pappe.

Führen Sie wiederverwertbare Verpackungen dem Recycling zu. Beachten Sie die in Ihrem Land geltenden Vorschriften.

3.3 Lagerung

Lassen Sie die Packstücke bis zur Installation verschlossen und bewahren Sie diese unter Beachtung der außen angebrachten Aufstell- und Lagermarkierung auf. Lagern Sie die Packstücke nur unter folgenden Bedingungen:

- in geschlossenen Räumen
- trocken und staubfrei
- vor aggressiven Medien ferngehalten
- vor Sonneneinstrahlung geschützt
- vor mechanischen Erschütterungen geschützt.

Bei längerer Lagerung (> 3 Monate) kontrollieren Sie regelmäßig den Allgemeinzustand aller Teile und der Verpackung. Erneuern Sie bei Bedarf die Verpackung.

4 Technische Daten

4.1 Technische Angaben

Bezeichnung:	Buffetwagen W3110-200U / 200W / 200A
Art.-Nr.:	125633-125633V1-125633V2
Material:	Holz, laminiert; Edelstahl, Kunststoff
Farbe:	Ulme / Wenge / Anthrazit
Anzahl Becken:	1
Beckengröße, GN-Format:	3 x 1/1 GN
Tiefe GN-Behälter max. in mm:	200
Bedienhöhe in mm:	900
Temperaturbereich von – bis in °C:	30 - 90
Maße Tabletrutsche (B x T) in mm:	1.170 x 250
Anzahl Stege:	4
Maße Stege (B x T) in mm:	528 x 30
Anschlusswert:	2,262 kW 230 V 50 Hz
Maße (B x T x H) in mm:	1.170 x 1.245 x 1.520
Gewicht in kg:	112,0

Bezeichnung:	Buffetwagen W4110-200U / 200W / 200A
Art.-Nr.:	125634-125634V1-125634V2
Material:	Holz, laminiert; Edelstahl, Kunststoff
Farbe:	Ulme / Wenge / Anthrazit
Anzahl Becken:	1
Beckengröße, GN-Format:	4 x 1/1 GN
Tiefe GN-Behälter max. in mm:	200
Bedienhöhe in mm:	900
Temperaturbereich von – bis in °C:	30 - 90
Maße Tabletrutsche (B x T) in mm:	1.495 x 250
Anzahl Stege:	4
Maße Stege (B x T) in mm:	528 x 30
Anschlusswert:	3,016 kW 230 V 50 Hz
Maße (B x T x H) in mm:	1.495 x 1.245 x 1.520
Gewicht in kg:	134,6

Ausführung / Eigenschaften

- Tabletrutsche abklappbar
- Hustenschutz
- Beleuchtung:
 - LED
 - separat schaltbar
- Ablasshahn
- Art Anschlusskabel:
 - Spiralkabel
 - Kabellänge: 1,6 m
- Lenkrollen: 5 Lenkrollen, 2 feststellbar
- Kontrollleuchten: Ein/Aus
- Anlieferungszustand: fertig montiert
- Eigenschaften:
 - Becken aus Edelstahl
 - abgerundete Ecken
- Inklusive: 4 Stege: Länge 528 mm, Breite 30 mm
- Nicht im Lieferumfang enthalten: GN-Behälter

Technische Änderungen vorbehalten!

4.2 Funktion des Gerätes

Der Buffetwagen mit Hustenschutz und LED-Beleuchtung fasst 3 bzw. 4 GN-Behälter 1/1 GN und hält mit dem Wasserbad-Prinzip Speisen schonend und ansprechend am Buffet warm.

4.3 Baugruppenübersicht

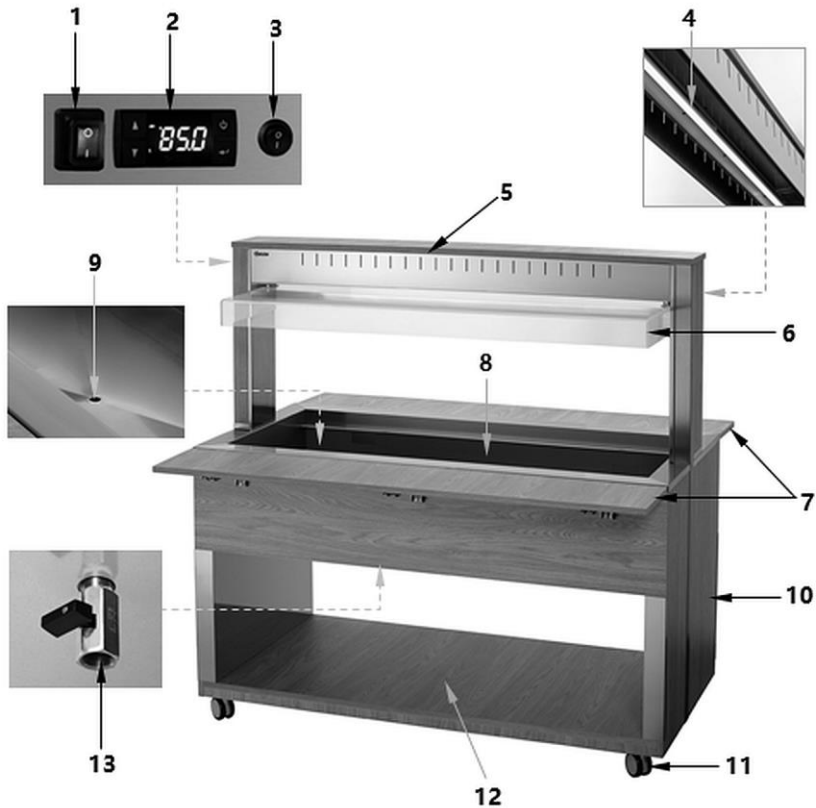

DE

Abb. 1

- | | |
|---|-------------------------------|
| 1. Ein-/Aussschalter mit integrierter Netz-Kontrollleuchte (grün) | 2. Digitaler Temperaturregler |
| 3. Ein-/Aussschalter LED-Beleuchtung | 4. LED-Beleuchtung |
| 5. Halterung Hustenschutz | 6. Hustenschutz |
| 7. Tabletrutsche (2x) | 8. Wanne für GN-Behälter |
| 9. Ablassöffnung Wanne für GN-Behälter | 10. Korpus |
| 11. Lenkrollen (5x), 2 feststellbar | 12. Untere Abstellfläche |
| 13. Wasserablasshahn | |

5 Installation und Bedienung

5.1 Installation



VORSICHT!

Bei einer unsachgemäßen Installation, Einstellung, Bedienung oder Wartung bzw. Handhabung des Gerätes kann es zu Personen- und Sachschäden kommen.

Aufstellung und Installation, sowie Reparaturen dürfen nur von autorisiertem Fachpersonal unter Einhaltung der im jeweiligen Land geltenden Gesetzgebung vorgenommen werden.

Auspacken / Aufstellen

- Packen Sie das Gerät aus und entfernen Sie alle äußeren und inneren Verpackungsteile, sowie Transportsicherungen.



VORSICHT!

Erstickungsgefahr!

Halten Sie Verpackungsmaterialien wie Plastikbeutel und Styroporteile außerhalb der Reichweite von Kindern.

- Ziehen Sie falls vorhanden die Schutzfolie vom Gerät ab. Ziehen Sie die Schutzfolie langsam ab, damit keine Kleberrückstände zurückbleiben. Entfernen Sie eventuelle Kleberrückstände mit einem geeigneten Lösungsmittel.
- Achten Sie darauf, dass das Typenschild und die Warnhinweise am Gerät nicht beschädigt werden.
- Stellen Sie das Gerät **niemals** in nasser oder feuchter Umgebung auf.
- Stellen Sie das Gerät so auf, dass die Anschlüsse leicht zugänglich sind und bei Bedarf schnell getrennt werden können.
- Stellen Sie das Gerät auf eine Fläche mit folgenden Eigenschaften:
 - eben, ausreichend tragfähig, wasserresistent, trocken und hitzebeständig
 - ausreichend groß, um ungehindert mit dem Gerät arbeiten zu können
 - gut zugänglich
 - mit einer guten Luftzirkulation.
- Halten Sie einen Mindestabstand von 20 cm zu brennbaren Wänden und Gegenständen ein.

- Sobald das Gerät an einem geeigneten Platz aufgestellt ist, fixieren Sie die Lenkrollen mit den Feststellbremsen.

Anschließen - Strom

- Prüfen Sie, ob die technischen Angaben des Geräts (siehe Typenschild) zu den Daten der örtlichen Stromversorgung passen.
- Schließen Sie das Gerät an eine ausreichend abgesicherte Einzelsteckdose mit Schutzkontakt an. Schließen Sie das Gerät nicht an eine Mehrfachsteckdose an.
- Verlegen Sie das Anschlusskabel so, dass niemand darauf treten oder darüber stolpern kann.

5.2 Bedienung

Benutzerhinweise

- Stellen Sie keine Gegenstände (z. B. aufeinander gestapelte Teller) auf den Hustenschutz.
- Benutzen Sie zum Abstellen von Geschirr oder Ähnlichem die unteren Abstellflächen des Gerätes.
- Vermeiden Sie den Kontakt großer Mengen an Wasser mit den Holzteilen, um Blasenbildung und Kratzer zu vermeiden.
- Stellen Sie nach Möglichkeit warme Speisen in geeigneten GN-Behältern in die Wanne für GN-Behälter, damit sie schneller servierbereit sind.

DE

Gerät vorbereiten

1. Reinigen Sie das Gerät vor dem ersten Gebrauch nach Anweisungen im Abschnitt 6 „**Reinigung**“.
2. Trocknen Sie das Gerät gründlich ab.
3. Stellen Sie sicher, dass der Wasserablasshahn geschlossen ist.
4. Stellen Sie sicher, dass das Gerät ausgeschaltet ist.
5. Füllen Sie Wasser bis zur MAX-Markierung in die Wanne für GN-Behälter.

ACHTUNG!





Das Gerät niemals ohne Wasser betreiben.

Überprüfen Sie regelmäßig den Wasserstand in der Wanne für GN-Behälter. Füllen Sie bei Bedarf Wasser nach.

Digitaler Temperaturregler



Abb. 2

Taste	Bezeichnung	Funktionen
	Funktionstaste	<ol style="list-style-type: none"> 1. Anzeige der HACCP-Datensätze 2. Um den Regler ein-/auszuschalten (wenn LFc=1) 3. Im Programmiermodus: um das Menü der Parameter zu verlassen ohne die neuen Einstellwerte zu speichern (Esc-Befehl) 4. Während eines Alarmereignisses: um den optionalen internen Summer und das Relais auszuschalten
	Enter-Taste	<ol style="list-style-type: none"> 1. Aktivieren des Programmiermodus 2. Anzeigen und Bestätigen der neuen Einstellwerte
	Taste Reduzierung der Einstellwerte	<ol style="list-style-type: none"> 1. Zusammen mit der Enter-Taste 5 Sekunden lang gedrückt, um die Tasten zu sperren oder entsperren 2. Während des Programmiermodus: um das Menü der Parameter zu durchlaufen und die Einstellwerte zu verringern
	Taste Erhöhung der Einstellwerte	<ol style="list-style-type: none"> 1. Um für einige Sekunden die momentane Temperatur der Sonde 1 anzuzeigen 2. Während des Programmiermodus: um das Menü der Parameter zu durchlaufen und die Einstellwerte zu erhöhen.

LED-Anzeigen

Über die LED's wird in der Digital-Anzeige der Aktivierungszustand der Funktionen angezeigt:

LED	Aktivierungszustand	Bedeutung
	leuchtet	Heizung läuft (Ausgangsrelais K1 ist eingeschaltet, Act=1)
	blinkt	während einer Zeitverzögerung zum Einschalten der Heizung

Der obere linke Punkt blinkt im Programmiermodus und leuchtet, wenn ein externer Kontakt aktiv ist (digitaler Eingang) oder im Stand-by-Modus.





Die Zahl „1“, die in der Digital-Anzeige erscheint, zeigt die aktuelle Fühlertemperatur an.

Temperatureinstellung (gewünschter Temperaturwert)

1. Drücken Sie die Taste  nur einmal ganz kurz.

DE

In der Digital-Anzeige erscheint SET. Der obere Punkt links von der Temperaturanzeige blinkt, um den Eintritt in den Programmiermodus anzuzeigen.

2. Drücken Sie zum Anzeigen des Sollwertes erneut die Taste .
3. Drücken Sie zur Einstellung des gewünschten Sollwertes innerhalb von 15 Sek. die Tasten  oder .
4. Drücken Sie die Taste  zur Bestätigung der Eingabe.

HINWEIS!



Bei Nichtbetätigung dieser Taste innerhalb von 15 Sekunden oder nach

einmaligem Drücken der Taste  wird der letzte in der Digital-Anzeige angezeigte Wert übernommen und die vorherige Anzeige wieder eingeblendet.

HINWEIS!

Sollten weitere Parameteränderungen gewünscht sein, wenden Sie sich an den Kundendienst.

Tastensperre

1. Drücken und halten Sie gleichzeitig die Tasten  und  für 6 Sekunden lang gedrückt, um die Tastatur zu sperren und zu entsperren (der obere Punkt links von der Temperaturanzeige blinkt).

Wenn in der Digital-Anzeige „Pof“ angezeigt wird, bedeutet dies, dass die Tastatur gesperrt ist, wenn „Pon“ angezeigt wird, ist die Tastatur entsperrt.

Wenn die Tastatur gesperrt ist, können alle Parameterwerte angezeigt, aber nicht verändert werden.

Anzeige der gespeicherten Alarmtemperaturen (HACCP-Funktion)

Der digitale Temperaturregler speichert die letzten 3 Temperaturalarmereignisse: Die Temperatur von Fühler war niedriger als ALo oder höher als AHi.

- wenn das Temperaturregler die Temperatur anzeigt (d. h. nicht im Programmiermodus), drücken Sie die Taste  und lassen Sie sie los;
- es erscheint die Anzeige „HcP“ (HACCP) und (falls Alarmdaten gespeichert sind) die Anzeige „AL1“, die erreichte Min-/Max-Temperatur und die Dauer in Minuten, in der die Temperatur 1 über ALo oder AHi lag, dann erscheint „AL2“, Min-/Max-Alarm AL1 bezieht sich auf das jüngste Ereignis. AL3 ist das älteste.

Wenn in der Digital-Anzeige die HACCP-Daten angezeigt werden, können durch

Drücken der Taste  für länger als 5 Sekunden die gespeicherten Alarmdaten gelöscht werden (es wird „----“ angezeigt).

Der digitale Temperaturregler zeigt nur Daten für Alarme von Ereignissen an, die sich wieder normalisiert haben. Wenn ein Alarm läuft, kann er beendet werden, indem der ALo oder die Erhöhung des AHi-Wertes beendet werden. Bei Beendigung eines Alarms werden die HACCP-Daten gespeichert.

Während der Abtauvorgänge erfolgt keine Alarmaufzeichnung.

Der Temperaturregler ist nicht mit einer Batterie ausgestattet, bei einem Stromausfall werden keine Daten geprüft/aufgezeichnet.

Wenn die Einheit der Temperaturmessung geändert wird (Parameter "unt"), spiegeln die aufgezeichneten Temperaturen/Parameterwerte die in der Vergangenheit eingestellte Einheit wider (keine Umrechnung).

Parameter-Alarme

Code	Beschreibung	Wert	Voreinstellung
Atp	Werte des Alarmtyps 0: ALo, AHi sind absolute Temperaturwerte; 1: ALo, AHi sind Temperaturwerte bezogen auf den SEt-Wert.	0..1	0
ALo	Alarm bei niedriger Temperatur (ex LoA). Fällt die Temperatur unter diesen Wert (ALo-0,4), gibt der Regler ein Alarmsignal auf dem Display und beginnt mit der Aufzeichnung der Mindesttemperatur und der Dauer des Alarms (HACCP-Funktion). Außerdem schaltet er den internen Summer und das Alarmrelais ein, falls vorhanden (optional)	AtP=0, -50.. (AHi-1) AtP=1, -50 .. -0.5°C	-40 °C
AHi	Alarm bei Überschreitung der Temperatur (ex HiA). Wenn die Temperatur über diesen Grenzwert (AHi+0,4) steigt, gibt der Regler ein Alarmsignal auf dem Display und beginnt mit der Aufzeichnung der Höchsttemperatur und der Zeitdauer des Alarmsignals. Außerdem schaltet er den internen Summer und das Alarmrelais ein, falls vorhanden (optional).	AtP=0 (ALo+1)..150 AtP=1 0.5 ..285 °C	110 °C

Gerät in Betrieb nehmen

1. Schließen Sie das Gerät an eine geeignete Einzelsteckdose an.
2. Schalten Sie das Gerät mit dem Ein-/Ausschalter ein.

Die grüne Netz-Kontrolllampe im Ein-/Ausschalter leuchtet auf.

In der Digital-Anzeige des Temperaturreglers wird „OFF“ angezeigt.

3. Drücken Sie die Funktionstaste des Temperaturreglers für 2 Sekunden, um das Gerät in Betrieb zu nehmen.

In der Digital-Anzeige erscheint die Starttemperatur. Die Anzeige  leuchtet und signalisiert, dass die Aufheizphase läuft.

Die werkseitig voreingestellte Temperatur liegt bei 90 °C.

4. Warten Sie, bis das Gerät die eingestellte Temperatur erreicht hat, bevor Sie die gewünschten warmen Speisen in geeigneten GN-Behältern in die Wanne für GN-Behälter stellen.

HINWEIS!

Für weitere Temperatureinstellungen beachten Sie die Hinweise im Abschnitt „Digitaler Temperaturregler“.

DE

LED-Beleuchtung einschalten / ausschalten

1. Schalten Sie bei Bedarf die LED-Beleuchtung am Hustenschutz mit dem Ein-/Ausschalter für Beleuchtung ein oder aus.

Gerät ausschalten

1. Schalten Sie die LED-Beleuchtung am Hustenschutz mit dem Ein-/Ausschalter für Beleuchtung aus.
2. Schalten Sie das Gerät mit dem Ein-/Ausschalter aus.
3. Trennen Sie das Gerät von der Steckdose (Netzstecker ziehen!).

Wasser ablassen

WARNUNG! Verbrühungsgefahr!

Das Wasser in der Wanne für GN-Behälter kann sehr heiß werden.

Lassen Sie das Wasser vor dem Ablassen abkühlen.

1. Um das Wasser aus der Wanne für GN-Behälter abzulassen führen Sie folgende Schritte durch:
 - stellen Sie einen geeigneten Behälter unter den Ablasshahn (A)
 - öffnen Sie den Ablasshahn (A)
 - lassen Sie das Wasser abfließen.
2. Schließen Sie den Ablasshahn.



Abb. 3

DE 6 Reinigung

6.1 Sicherheitshinweise zur Reinigung

- Trennen Sie das Gerät vor der Reinigung von der Stromversorgung.
- Lassen Sie das Gerät vollständig abkühlen.
- Achten Sie darauf, dass kein Wasser in das Gerät eindringt. Tauchen Sie das Gerät zum Reinigen nicht in Wasser oder andere Flüssigkeiten. Verwenden Sie keinen Druckwasserstrahl, um das Gerät zu reinigen.
- Verwenden Sie keine spitzen oder metallischen Gegenstände (Messer, Gabel etc.) um das Gerät zu reinigen. Spitze Gegenstände können das Gerät beschädigen und bei Kontakt mit stromführenden Teilen zu einem Stromschlag führen.
- Verwenden Sie zum Reinigen keine Scheuermittel, lösemittelhaltigen oder ätzende Reinigungsmittel. Diese können die Oberfläche beschädigen.

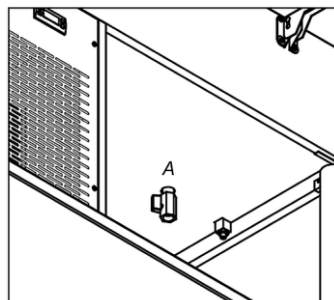
6.2 Reinigung

1. Reinigen Sie das Gerät regelmäßig am Ende des Arbeitstages, bei Bedarf auch zwischendurch oder wenn das Gerät längere Zeit nicht benutzt wurde.
2. Entnehmen Sie die GN-Behälter aus der Wanne erst nach dem vollständigen Abkühlen des Gerätes.
3. Lassen Sie das Wasser aus der Wanne für GN-Behälter ab (Abschnitt „**Wasser ablassen**“).
4. Reinigen Sie die Wanne für GN-Behälter gründlich mit einem weichen Tuch und mildem Reinigungsmittel.
5. Wischen Sie mit einem sauberen Tuch nach.
6. Trocknen Sie die Wanne für GN-Behälter anschließend gründlich ab.
7. Reinigen Sie den Hustenschutz mit einem weichen, feuchten Tuch und trocknen Sie diesen anschließend gründlich ab.
8. Reinigen Sie die laminierten Holzflächen nur mit einem leicht feuchten Tuch. Bei hartnäckigen Flecken verwenden Sie etwas Alkohol.
9. Reinigen Sie regelmäßig gründlich die GN-Behälter unter warmem Wasser mit einem weichen Tuch und mildem Reinigungsmittel.
10. Spülen Sie mit klarem Wasser nach.
11. Trocknen Sie die GN-Behälter ab oder lassen Sie sie an der Luft trocknen.

7 Entsorgung

Elektrogeräte



Elektrogeräte sind mit diesem Symbol gekennzeichnet. Elektrogeräte müssen fachgerecht und umweltgerecht verwertet und entsorgt werden. Elektrogeräte dürfen nicht in den Hausmüll. Trennen Sie das Gerät von der Stromversorgung und entfernen Sie das Anschlusskabel vom Gerät.

Geben Sie Elektrogeräte bei den dafür vorgesehenen Sammelstellen ab.